

THESE INSTRUCTIONS SHOULD NOT BE FAXED OR REPRODUCED ON A DIGITAL COPIER. AMERICAN WOODMARK CORPORATION PROVIDES THESE INSTRUCTIONS ON AN "AS IS" BASIS AND DISCLAIMS ANY AND ALL LIABILITY FOR ANY INACCURACIES, OMISSIONS OR TYPOGRAPHICAL ERRORS CAUSED BY ANY THIRD PARTY'S EQUIPMENT. When you use these instructions, you are consenting to be bound by the provisions in this paragraph. These instructions provide an illustrative method for installing American Woodmark Corporation ("AWC") cabinets and/or accessories. AWC's instructions are not intended to address every possible contingency that might be encountered during installation or to endorse the use of any particular tools. AWC HEREBY EXPRESSLY DISCLAIMS ALL LIABILITY FOR ANY CLAIMS FOR INJURY OR DEATH RELATED TO OR BASED UPON THE USE OF THESE INSTALLATION INSTRUCTIONS AND ANY INSTALLATION INSTRUCTIONS OTHERWISE PROVIDED BY AWC.

ESTAS INSTRUCCIONES NO SE DEBEN ENVIAR POR FAX NI SE DEBEN REPRODUCIR EN UNA COPIADORA DIGITAL. AMERICAN WOODMARK CORPORATION PROPORCIONA ESTAS INSTRUCCIONES "TAL COMO ESTAN" Y RENUNCIA A CUALQUIER Y A TODA RESPONSABILIDAD POR CUALQUIER FALTA DE PRECISION, OMISION O ERROR TIPOGRAFICO CAUSADO POR EL EQUIPO DE TERCERAS PERSONAS. Al utilizar estas instrucciones, usted está aceptando estar sujeto a las disposiciones contenidas en este párrafo. Estas instrucciones proporcionan un método ilustrativo para instalar los gabinetes y/ o accesorios de American Woodmark Corporation ("AWC"). Las instrucciones de AWC no tienen por objeto resolver toda contingencia posible que pudiera presentarse durante la instalación ni recomendar el uso de una herramienta en particular. POR LA PRESENTE, AWC RENUNCIA EXPRESAMENTE A TODA RESPONSABILIDAD POR CUALQUIER RECLAMACION POR LESIONES O FALLECIMIENTO DERIVADOS DEL USO DE ESTAS INSTRUCCIONES DE INSTALACION Y DE OTRAS INSTRUCCIONES DE INSTALACION QUE AWC HAYA PROPORCIONADO DE ALGUNA OTRA FORMA.

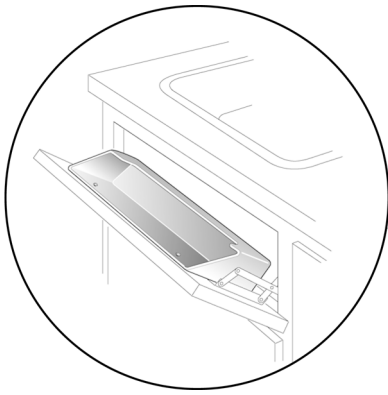

SINK FRONT TRAY

Installation Instructions

Inspect all parts and read all instructions prior to beginning assembly and installation.

Parts Included

- A. Sink front trays
- B. Mounting screws (2)

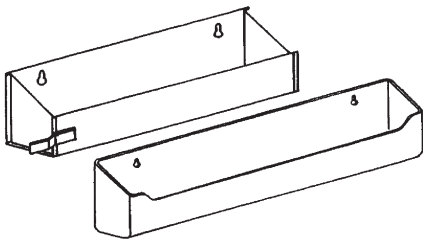

Tools Required

- Phillips Screwdriver
- Drill with 1/16" (1.5mm) bit for drilling pilot holes
- Tape measure or ruler
- Pencil

Product Assemblies

- All SF Assemblies
- All PSF Assemblies
- All PSF__RS Assemblies
- All ESF Assemblies
- All PSF__W Assemblies

Note: If you are using a hinge other than KV's Scissor or Euro-tray hinge, identify if your panel hinge includes an internal stop (a limited opening angle of 45-degrees to 55-degrees). If it does not, it is recommended to use a tray with a stop, or add a chain to limit the opening. Chain stop is not included in this package.

Step 1 If these items are being installed in a cabinet with a face panel nailed into cabinet frame, remove face panel from the cabinet, and repair nail holes.

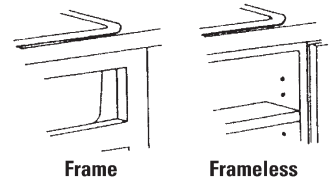

step 1

Step 2 Hold false drawer panel in place over cabinet opening. With pencil inside the cabinet, mark the top of the cabinet opening on the back of the false drawer panel.

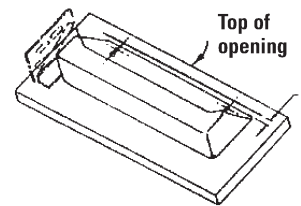

step 2

Step 3 Lay false drawer panel face down, and position tray 1/4" below the pencil mark indicating top of cabinet opening. Center tray on the panel, and make a mark in the top of the keyhole on each end of the tray. Remove tray and drill pilot holes 1/4" deep. Make sure screws are shorter than panel thickness. Attach screws, leaving screw head 1/8" above the panel.

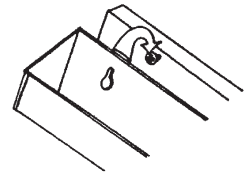

step 3

Step 4 Slip tray keyholes over the 1/8" tall screw heads. Gently tighten screws to hold tray in place, but do not over tighten.

Step 5 For installation with a tray stop, tray must be located close enough to the side of the opening so that stop will hit frame when fully open.

For installation of a chain stop (not included), open the panel to 45-degrees. Measure and cut chain to proper length to hold panel at this maximum recommended opening. Attach chain to cabinet frame and false drawer panel with screws (not included). Installation is now complete.

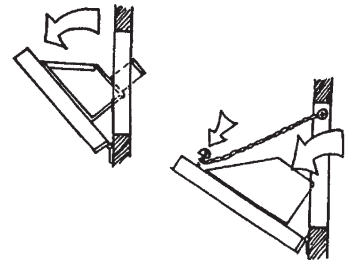

step 4



Real Solutions
For Real Life.™

KNAPE & VOGT MANUFACTURING COMPANY

P.O. Box 191, Muncie, IN 47308

0.899.6536 • 765.288.8730 • Fax 765.288.0851 • www.kv.com

RN-221EFS 03/03

VS-6 12/03

Liste des pièces

- A. Paniers avant sous évier
- B. Vis de montage (2)

Lista de la piezas

- A. Bandejas frontales para fregadero
- B. Tornillos de montaje (2)

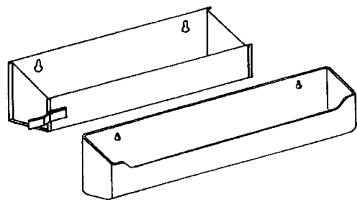

Outils indispensables

- Tournevis cruciforme
- Perceuse avec mèche de 1,5 mm (1/16 in.) pour le perçage d'avant-trous
- Mètre en ruban ou règle
- Crayon

Herramientas Necesarias

- Destornillador Phillips
- Taladro con una broca de 0.16 cm. (1.6mm) para taladrar los agujeros pilotos
- Cinta métrica o regla
- Lápiz

Assemblages

- ous modèles SF
- ous modèles PSF
- ous modèles PSF / RS
- ous modèles ESF
- ous modèles PSF / W

Ensamblaje de productos

- odos los ensamblajes SF
- odos los ensamblajes PSF
- odos los ensamblajes PSF__RS
- odos los ensamblajes ESF
- odos los ensamblajes PSF__W

NOTICE DE MONTAGE

Panier avant sous évier

Inspectez toutes les pièces et lisez toutes les instructions avant de procéder à l'assemblage et à l'installation.

Remarque :

Si vous utilisez des charnières autres que les charnières de type HS ou ET-H de KV, vérifiez si la charnière du panneau comprend une butée interne (angle d'ouverture limitée à 45-55 degrés). Dans le cas contraire, il est conseillé d'utiliser un panier muni d'une butée ou d'ajouter une chaîne pour limiter la course d'ouverture. La chaîne-butée n'est pas comprise dans cet ensemble.

Étape 1

Si ces articles sont installés dans une armoire dont le panneau-façade est cloué dans le cadre, déposez le panneau-façade de l'armoire et bouchez les trous des clous.

Étape 2

Maintenez en place le faux-tiroir couvrant l'ouverture de l'armoire. De l'intérieur de l'armoire, tracez au crayon un repère indiquant le sommet de l'ouverture de l'armoire sur le dos du panneau-façade du faux-tiroir.

Étape 3

Couchez le faux-tiroir sur l'avant et positionner le panier 6,3 mm (1/4 in.) en dessous du trait au crayon indiquant le sommet de l'ouverture de l'armoire. Centrez le panier sur le faux tiroir et faites un repère en haut de la fente à chaque extrémité du panier. Retirez le panier et percez des avant-trous de 6,3 mm (1/4 in.). Assurez-vous que les vis sont plus courtes que l'épaisseur du faux-tiroir. Attachez les vis, les têtes de vis dépassant de 3 mm (1/8 in.) la surface du faux-tiroir.

Étape 4

Glisser les fentes du panier sur les têtes de vis de 3 mm (1/8 in.). Serrez soigneusement les vis pour maintenir le panier en place mais ne serrez pas trop.

Étape 5

Installation d'un panier avec butée : le panier doit être situé suffisamment près du côté de l'ouverture pour que la butée touche le cadre à plein ouverture. Installation d'une chaîne de butée (non incluse) : ouvrir le panneau à 45 degrés. Mesurez et coupez la chaîne à la longueur permettant de maintenir le panneau ouvert à l'angle maximum recommandé. Attachez la chaîne au cadre de l'armoire et au faux-tiroir avec des vis (non incluses). L'installation est terminée.

INSTRUCCIONES DE INSTALACIÓN

Bandeja frontal para fregadero

Inspeccione todas las piezas y lea todas las instrucciones antes de comenzar con el armado y la instalación.

Nota:

Si usted está usando una bisagra que no sea una bisagra Scissor o Euro-Tray de KV, averigüe si la bisagra del panel incluye un sistema de paro interno (ángulo limitado de abertura entre 45 grados y 55 grados). Si no, se recomienda usar una bandeja con un sistema de paro, o agregue una cadena para limitar la abertura. La cadena para parar la puerta no está incluida en este paquete.

Paso 1

Si estos artículos se están instalando en un gabinete con un panel frontal clavado al armazón del gabinete, saque el panel frontal del gabinete, y efectúe reparaciones a los agujeros de los clavos.

Paso 2

Sujete el panel de la gaveta falsa en el lugar apropiado por encima de la abertura del gabinete. Con un lápiz, adentro del gabinete, marque la parte superior de la abertura del gabinete en la parte posterior del panel de la gaveta falsa.

Paso 3

Coloque el panel de la gaveta falsa cara abajo, y posicione la bandeja unos 6.35 mm. por debajo de la marca del lápiz que indica la parte superior de la abertura del gabinete. Coloque la bandeja en una posición central en el panel, y marque por encima del ojal en cada extremo de la bandeja. Saque la bandeja y taladre los agujeros pilotos a una profundidad de 6.35 mm. Asegúrese que los tornillos sean más cortos que el grosor del panel. Conecte tornillos, dejando el cabezal del tornillo unos 3.2 mm. arriba del panel.

Paso 4

Deslice los ojales de la bandeja por encima los cabezales de tornillo de 3.2 mm. Suavemente apriete los tornillos para sujetar la bandeja en el lugar apropiado, pero no debe apretarlos demasiado.

Paso 5

Para instalación con un sistema de paro de bandeja, la bandeja debe estar ubicada suficientemente cerca al lado de la abertura de manera que el sistema de paro pegue el armazón cuando está completamente abierta. Para la instalación de una cadena para parar la puerta (no incluida), abra el panel unos 45 grados. Mida y corte la cadena a un largo adecuado para sujetar el panel en esta abertura máxima recomendada. Conecte la cadena al armazón del gabinete y al panel de la gaveta falsa con tornillos (no incluidos). La instalación en este punto está completa.

