

THESE INSTRUCTIONS SHOULD ONLY BE PRINTED USING ADOBE ACROBAT AND SHOULD NOT BE FAXED OR REPRODUCED ON A DIGITAL COPIER. AMERICAN WOODMARK CORPORATION PROVIDES THESE INSTRUCTIONS ON AN "AS IS" BASIS AND DISCLAIMS ANY AND ALL LIABILITY FOR ANY INACCURACIES, OMISSIONS OR TYPOGRAPHICAL ERRORS CAUSED BY THE USER'S EQUIPMENT OR BY ANY THIRD PARTY'S EQUIPMENT.

ESTAS INSTRUCCIONES SOLO SE DEBEN IMPRIMIR USANDO ADOBE ACROBAT Y NO SE DEBEN ENVIAR POR FAX NI SE DEBEN REPRODUCIR EN UNA COPIADORA DIGITAL. AMERICAN WOODMARK CORPORATION PROPORCIONA ESTAS INSTRUCCIONES "TAL COMO ESTAN" Y RENUNCIA A CUALQUIER Y A TODA RESPONSABILIDAD POR CUALQUIER FALTA DE PRECISION, OMISION O ERROR TIPOGRAFICO CAUSADO POR EL EQUIPO DEL USUARIO O POR EL EQUIPO DE TERCERAS PERSONAS.

Installation Instructions

Read carefully before you begin installation

Pantry Swing Out Unit Kit (PCSK36)

Note: If you are installing an optional S369 or SK369 adjustable shelf kit into your utility cabinet, install it before starting this installation.

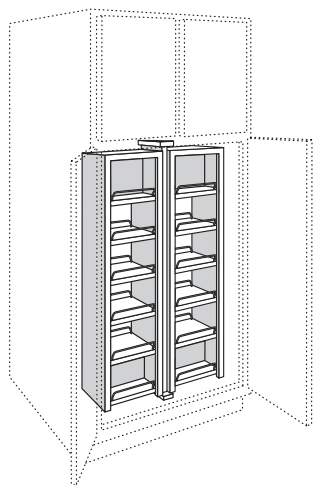

Provides a swing out storage system that fits in your 36" wide x 24" deep utility cabinet.

Contents

- (1) Swing Out Assembly
- (1) Top Socket (With Deep Groove)
- (1) Bottom Socket (With Shallow Groove)
- (24) Adjustable Shelf Clips
- (8) #8 X 1-1/4" Pan Head Phillips Wood Screws
- (4) #8 X 1-1/2" Pan Head Phillips Wood Screws
- (1) #8 X 2-1/2" Machine Screw With Nut
- (2) Latch Assembly (Socket And Retainer)
- (6) Adjustable Shelves
- (1) Drill Template
- (24) Chrome Shelf Guards

Tools Needed

- Drill
- 3/32" & 3/16" Drill Bit
- Tape Measure
- Phillips Screwdriver
- Pliers
- Framing Square
- Pencil
- Center Punch (Awl)
- Hammer
- Masking Tape (Optional)
- Safety Glasses

Procedure

- 1** Your utility cabinet has been packaged with shipping support to eliminate damage during shipping. Remove all shipping supports from the utility cabinet.
- 2** Measure the width of the inside of the cabinet to find the center of the cabinet from side to side. Using a framing square mark a line at the center of the cabinet from the front of the cabinet to the back of the cabinet on the cabinet bottom and on the bottom of the intermediate shelf. See Figure 1.

- 3** Place the drill template on the bottom of the cabinet so that the center marks of the drill template line up with the center marks drawn on the bottom of the cabinet.

NOTE: Securing the template into place with masking tape will help prevent the template from moving.

- 4** With a center punch (awl), mark the center locations of the holes for the mounting of the bottom socket. Repeat this step for the top socket on the bottom of the intermediate shelf. See Figure 2.

- 5** Using a 3/32" drill bit, drill eight pilot holes (four into the bottom of the cabinet and four into the bottom of the intermediate shelf) 3/8" deep at the same locations marked in Step 3. Be sure not to drill through the cabinet or shelf.

NOTE: Wrapping a piece of tape around the drill bit 3/8" from the end of the drill bit will aid in drilling to the correct depth.

Continued on the next page

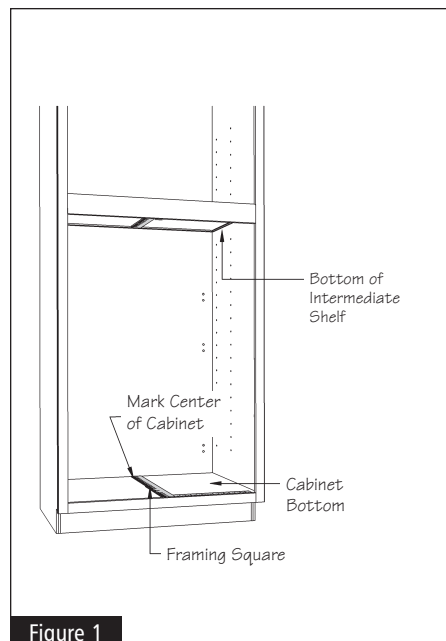

Figure 1

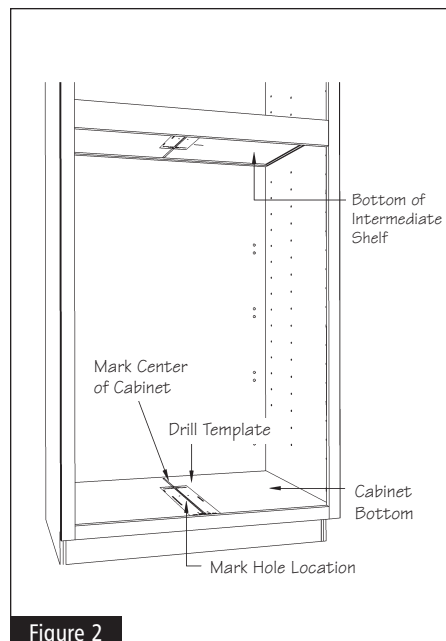

Figure 2

Pantry Swing Out Kit Unit (PSCK36)

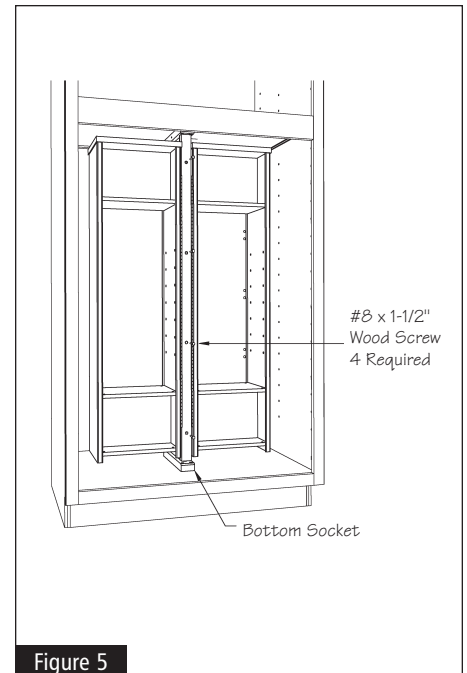
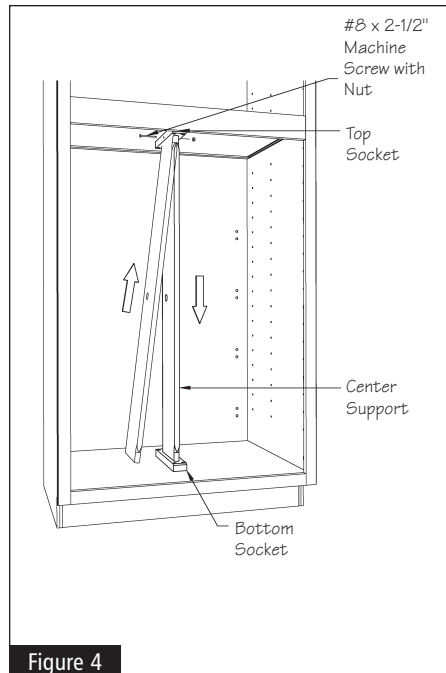
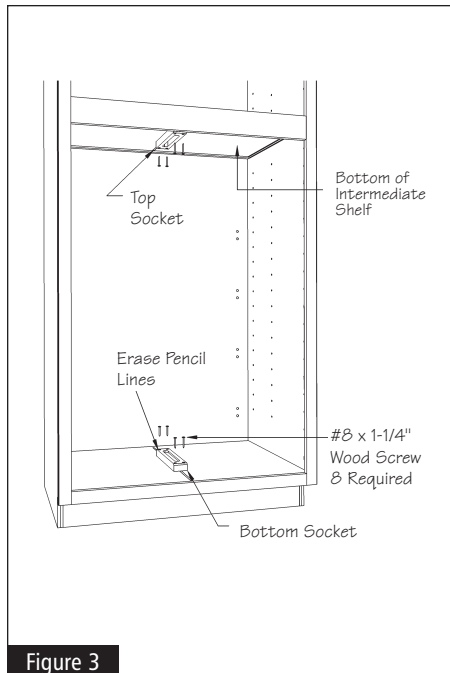

Figure 3

Figure 4

Figure 5

- 6** Erase the pencil marks from Step 2 and attach the bottom socket (with the shallow groove) to the bottom of the cabinet and the top socket (with the deep groove) to the bottom of the intermediate shelf with four #8 x 1-1/4" wood screws for each socket. Be careful not to over tighten and strip the threads of the screw. See Figure 3.
- 7** Remove the center support from the swing out assembly by removing the screws attaching it to the swing out assembly. **NOTE:** To avoid shipping damage, the center support is not shipped attached to the swing out assembly in the proper location. Do not reattach the center support to the swing out assembly using the same holes that were used during shipping.
- 8** Place the center support into the cabinet by inserting the top of the center support into the top socket first. Now align the bottom of the center support with the groove in the bottom support and lower the center support into the bottom socket. Secure the center support to the top socket using the #8 x 2-1/2" machine screw and nut. See Figure 4.

NOTE: If machine screw does not slide easily through the top socket and the center support, a pilot may be drilled using a 3/16" drill bit through the center support using the holes in the top socket as guides.
- 9** Install the swing out assembly onto the center support in the cabinet by positioning it onto the center support. Make sure the chrome shelf guards on the shelves are pointing upward. Position the swing out assembly between the top and bottom sockets so that the swing out assembly does not contact (rub) against either socket. See Figure 5.
- 10** Using a 3/32" drill bit, drill four pilot holes 1-1/2" deep into the center support using the holes provided in the swing out assembly as guides.

NOTE: Wrapping a piece of tape around the drill bit 1-1/2" from the end of the drill bit will aid in drilling to the correct depth.

Continued on the next page

Pantry Swing Out Kit Unit (PSCK36)

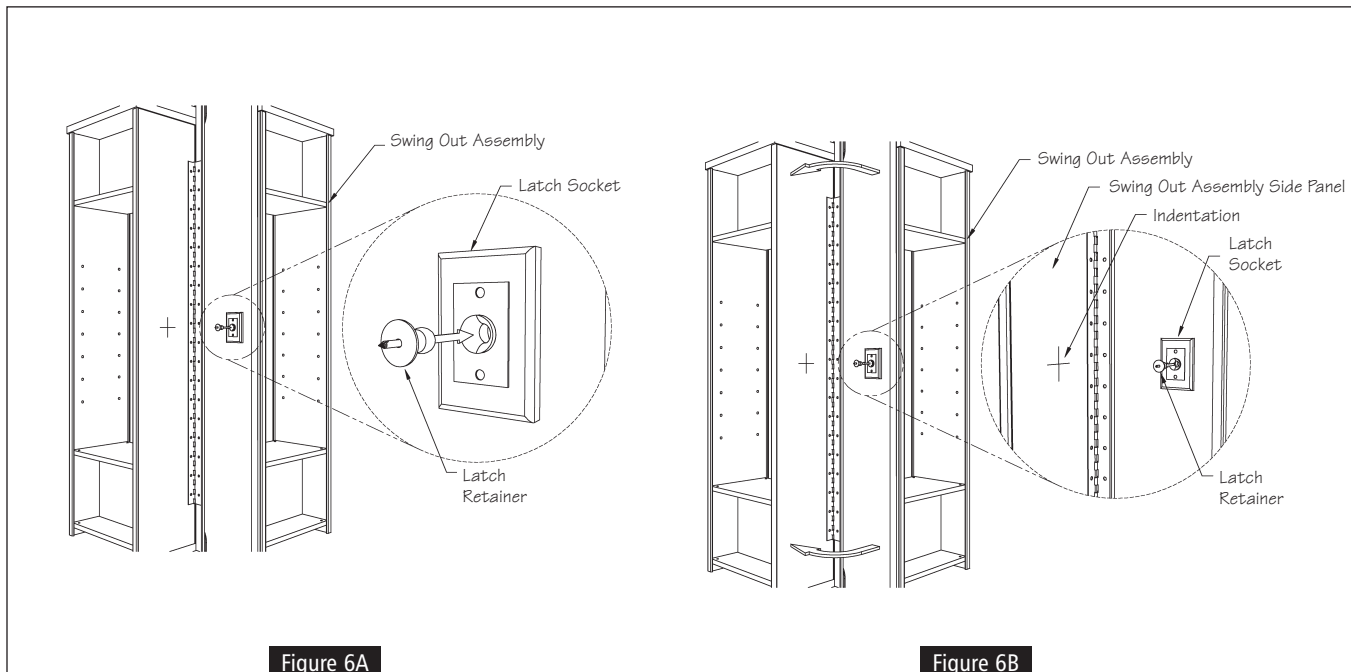

11 Secure the swing out assembly to the center support with four #8 x 1-1/2" wood screws. Be sure not to over tighten and strip the threads of the screw.

12 Swing open one of the shelf assemblies so that you can see the latch socket. Insert the latch retainer into the latch socket. See Figure 6A.

13 Gently swing the shelf assembly back into the cabinet until the latch retainer screw is against shelf assembly. Firmly press the shelf assembly against the screw until there is an indentation on the shelf assembly. See Figure 6B.

14 Using a 3/32" drill bit, drill a pilot hole 3/8" deep into the side of the shelf assembly. Be sure not to drill through the side of the shelf assembly.

NOTE: Wrapping a piece of tape around the drill bit 3/8" from the end of the drill bit will aid in drilling to the correct depth.

15 Remove the latch retainer from the latch socket and secure it into the pilot hole with a phillips screwdriver. Be careful not to over tighten and strip the threads of the screw. Repeat Steps 12 through 15 for the opposite side.

16 Insert the Chrome Shelf Guards into the pre-drilled holes for each shelf. Place the adjustable shelf clips in the holes on the inside of the shelf assemblies at the desired locations. Place the shelves into the shelf clips by pressing down on the shelf. See Figure 7.

NOTE: Be sure to position the shelf with the Chrome Shelf Guards facing upward to keep containers stable when swinging the unit in and out.

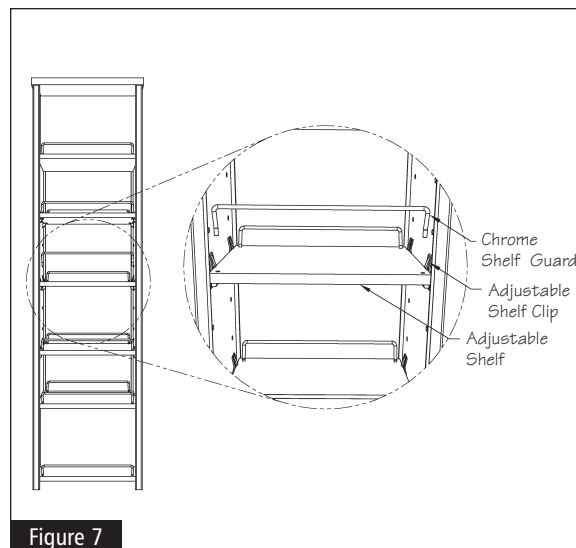

Instrucciones de instalación

Lea con cuidado antes de comenzar la instalación

Juego de la unidad batiente para el gabinete para despensa (PCSK36)

Nota:

En el caso de que instale un juego opcional de estantes ajustable S369 o SK369 en su gabinete para despensa, colóquelo antes de comenzar esta instalación.

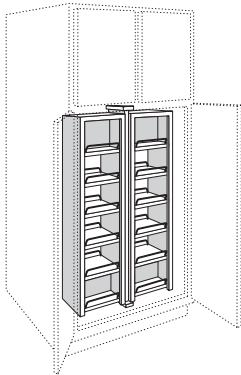

Es un sistema de almacenamiento batiente que cabe en los gabinetes para despensa de 36" de ancho X 24" de profundidad.

Contenido

- (1) Ensamblado de abertura
- (1) Abrazadera superior (con ranura profunda)
- (1) Abrazadera inferior (con ranura superficial)
- (24) Soporte de estante ajustable
- (8) Tornillos Phillips de cabeza ovalada n.º 8 x 1-1/4"
- (4) Tornillos Phillips de cabeza ovalada n.º 8 x 1-1/2"
- (1) Tornillo de máquina con tuerca n.º 8 x 2-1/2"
- (2) Ensamblaje de pestillos (abrazadera y retenedor)
- (6) Estantes ajustables
- (1) Plantilla de perforación
- (24) guardas de cromo para estantes

Herramientas Necesarias

- Taladro
- Broca de 3/32" y 3/16"
- Cinta métrica
- Destornillador Phillips
- Pinzas
- Escuadra
- Lápiz
- Sacabocados (Punzón)
- Martillo
- Cinta adhesiva de papel (opcional)
- Gafas de seguridad

Procedimiento

1 Su gabinete para despensa viene protegido para evitar que se dañe durante su transportación. Retire la protección del juego del gabinete para despensa.

2 Mida el ancho del interior del gabinete a fin de encontrar su centro de lado a lado. Usando una escuadra, marque una línea en el centro del gabinete desde el frente a la parte posterior en la parte inferior de este gabinete y del estante intermedio. Vea la figura 1.

3 Coloque la plantilla de perforación en la parte inferior del gabinete, de modo que las marcas centradas en la plantilla se alineen con las marcas centradas que dibujó en la parte inferior del gabinete.

NOTA: Le recomendamos asegurar la plantilla con cinta adhesiva de papel para que no se mueva.

4 Con un punzón para marcas (lezna), marque el centro de los agujeros para montar la ranura inferior. Repita este paso en el caso de la ranura superior de la parte inferior del estante intermedio. Vea la figura 2.

5 Usando una broca de 3/32", perforo ocho agujeros guía (cuatro en la parte inferior del gabinete y cuatro en la parte inferior del estante intermedio) de 3/8" de profundidad en los mismos lugares que marcó en el paso 3, asegurándose de no atravesar el estante.

NOTA: Enrolle un pedazo de cinta alrededor de la broca a 3/8" del extremo de la misma a fin de perforar a la profundidad correcta.

Continúa en la siguiente página



Figura 1



Figura 2

Juego de la unidad batiente para el gabinete para despensa (PSCK36)

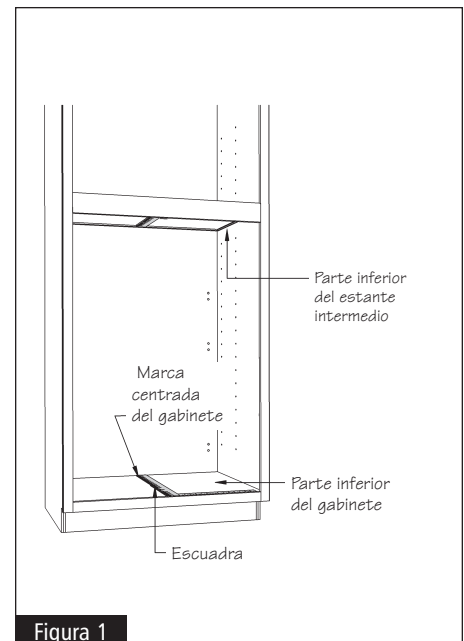

Figura 3

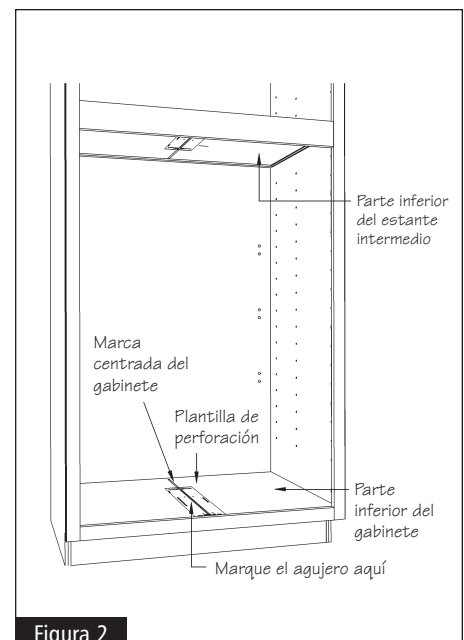

Figura 4

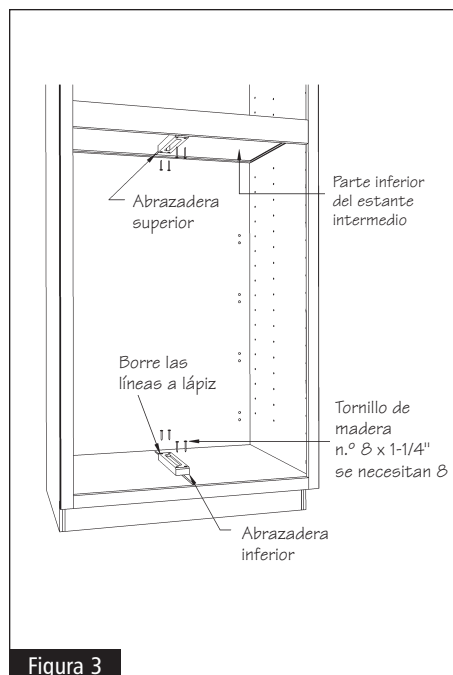

Figura 5

6 Borre las marcas a lápiz que hizo en el paso 2 y fije la abrazadera inferior (con ranura superficial) a la parte inferior del gabinete y la abrazadera superior (con la ranura profunda) a la parte inferior del estante intermedio con 4 tornillos de madera n.º 8 x 1-1/4" en cada abrazadera, asegurándose de no apretar demasiado los tornillos, ya que puede trasroscarlos. Vea la figura 3.

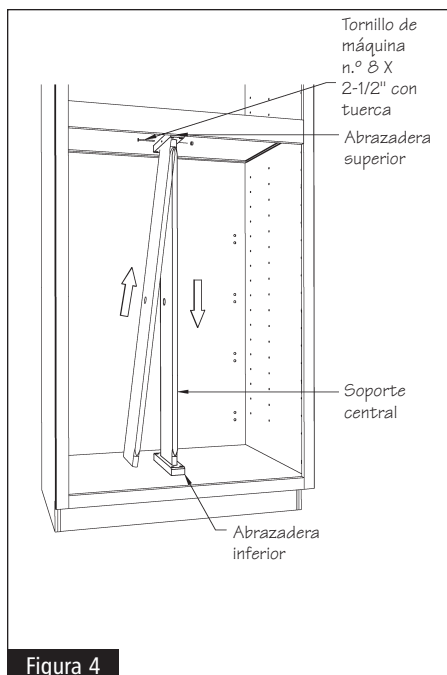
7 Retire el soporte central del ensamblaje batiente desatornillando los tornillos. **NOTA:** A fin de evitar daño durante la transportación, el soporte central no viene fijo al ensamblaje batiente. No vuelva a fijar el soporte central al ensamblaje batiente usando los mismos agujero que se usaron para la transportación.

8 Coloque el soporte central dentro del gabinete insertando su parte superior en la abrazadera superior. Ahora, alinee la parte inferior del soporte central con la ranura del soporte inferior y meta el soporte a la abrazadera inferior empujándolo hacia abajo. Asegure el soporte central a la abrazadera superior con el tornillo de máquina n.º 8 x 2-1/2" y su tuerca. Vea la figura 4.

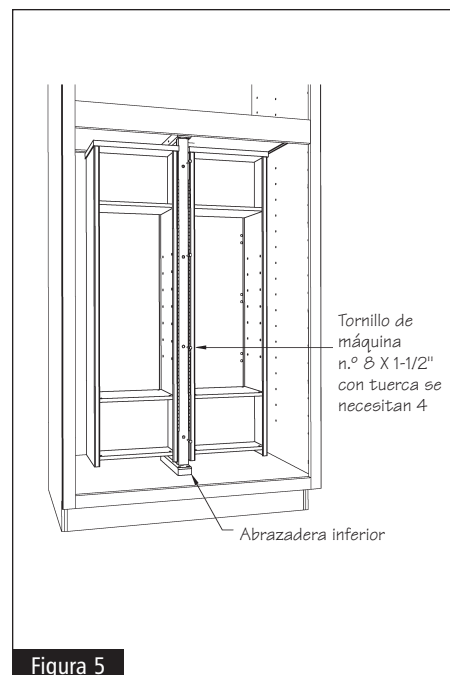
NOTA: Si el tornillo de máquina no entra fácilmente a la abrazadera superior y al soporte central, puede perforar un agujero guía usando una broca de 3/16" en el soporte central usando como guía los agujeros de la abrazadera superior.

9 Ubique el ensamblado de apertura exterior en el soporte central e instálelo en el soporte central del gabinete. Asegúrese de colocar hacia arriba las guardas de cromo en los estantes. Coloque el ensamblaje batiente entre las abrazaderas inferior y superior, de modo que no haga contacto (roce) con ellas. Vea la figura 5.

10 Inserte la guarda de cromo para estantes en los agujeros guía realizados para cada estante. Usando una broca de 3/32", perforo cuatro agujeros guía de 1-1/2" de profundidad en el soporte central usando como guía los agujeros que vienen en el ensamblaje batiente.

NOTA: Asegúrese de ubicar el estante con las guardas de cromo para estantes hacia arriba, a fin de mantener estables los contenedores cuando abra la unidad y la cierre.

Continúa en la página siguiente

Juego de la unidad batiente para el gabinete para despensa (PSCK36)

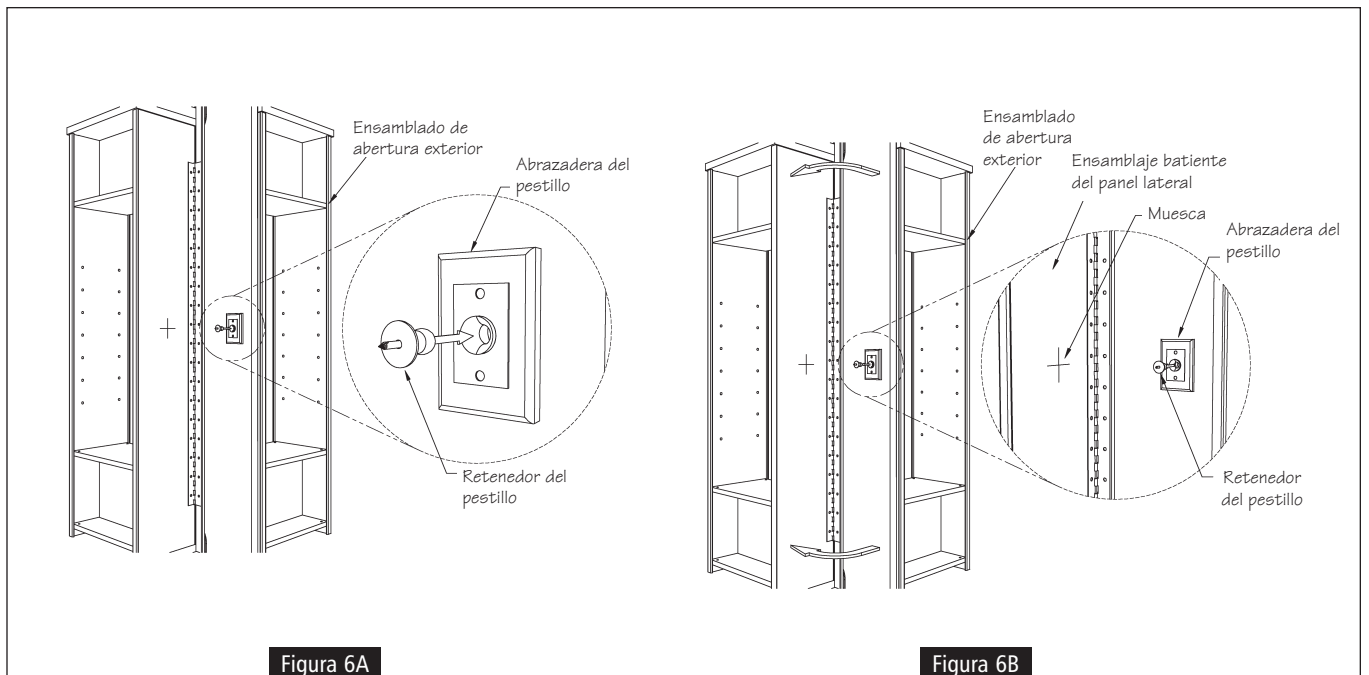

- 11** Asegure el ensamblaje batiente al soporte central con cuatro tornillos de madera n.º 8 x 1-1/2", asegurándose de no apretarlos demasiado, ya que los puede trasroscar.
- 12** Abra uno de los ensamblaje de estantes para que pueda ver la abrazadera del pestillo. Inserte el retenedor del pestillo en la abrazadera del mismo. Vea la figura 6A.
- 13** Bata suavemente el ensamblaje batiente para volver a meterlo al gabinete hasta que el tornillo retenedor del pestillo quede contra el ensamblaje de estantes. Presione firmemente el ensamblaje de estantes contra el tornillo hasta que haya una sangría en el ensamblaje de estantes. Vea la figura 6B.

- 14** Usando una broca de 3/32", perfora un agujero guía de 3/8" de profundidad en el lado del ensamblaje de estantes, asegurándose de no atravesarlo.

NOTA: Enrolle un pedazo de cinta alrededor de la broca a 3/8" del extremo de la misma a fin de perforar a la profundidad correcta.

- 15** Retire el retenedor del pestillo de la abrazadera del pestillo y asegúrela al agujero guía con un destornillador phillips, asegurándose de no apretar los tornillos demasiado, ya que puede trasroscarlos. Repita los pasos 12 al 15 en el lado contrario.

- 16** Inserte la guarda de cromo para estantes en los agujeros guía realizados para cada estante. Coloque los seguros para el estante ajustable en los agujeros del interior del ensamblaje batiente en los lugares deseados. Introduzca los estantes en los seguros presionando hacia abajo. Vea la figura 7.

NOTA: Asegúrese de ubicar el estante con las guardas de cromo para estantes hacia arriba, a fin de mantener estables los contenedores cuando abra la unidad y la cierre.

